

ПАКПАК

Большая Почтовая ул., 18/20 стр. 6, г. Москва, 105082

info@расрас.ru

+7 (495) 9722712



Клиент Промышленная автоматизация 2016

Название проекта Автоматический склад

Шифр проекта П0146

Исполнитель ООО "ПАКПАК"

Контактное лицо Григорий Зайцев

Редакция REV2

	Дата	30.09.2016			Автоматический склад	П0146	Лист	1
	Автор	ZGV				REV2	Листов	14

Содержание

1	Титульный лист
2	Содержание
10	Ввод питания 220 В
20	Управление двигателями
30	Модули ПЛК
31	Цифровые входы ПЛК
32	Цифровые входы ПЛК
33	Цифровые входы ПЛК
34	Цифровые выходы ПЛК
35	Цифровые выходы ПЛК
40	Стойка управления - схема размещения компонентов
50	Макет - схема размещения компонентов
51	Макет - схема размещения компонентов. Адресация ячеек
60	Схема внешних соединений

Обозначения мест размещения

+1	Стойка управления
+2	Макет системы "Автоматический склад"



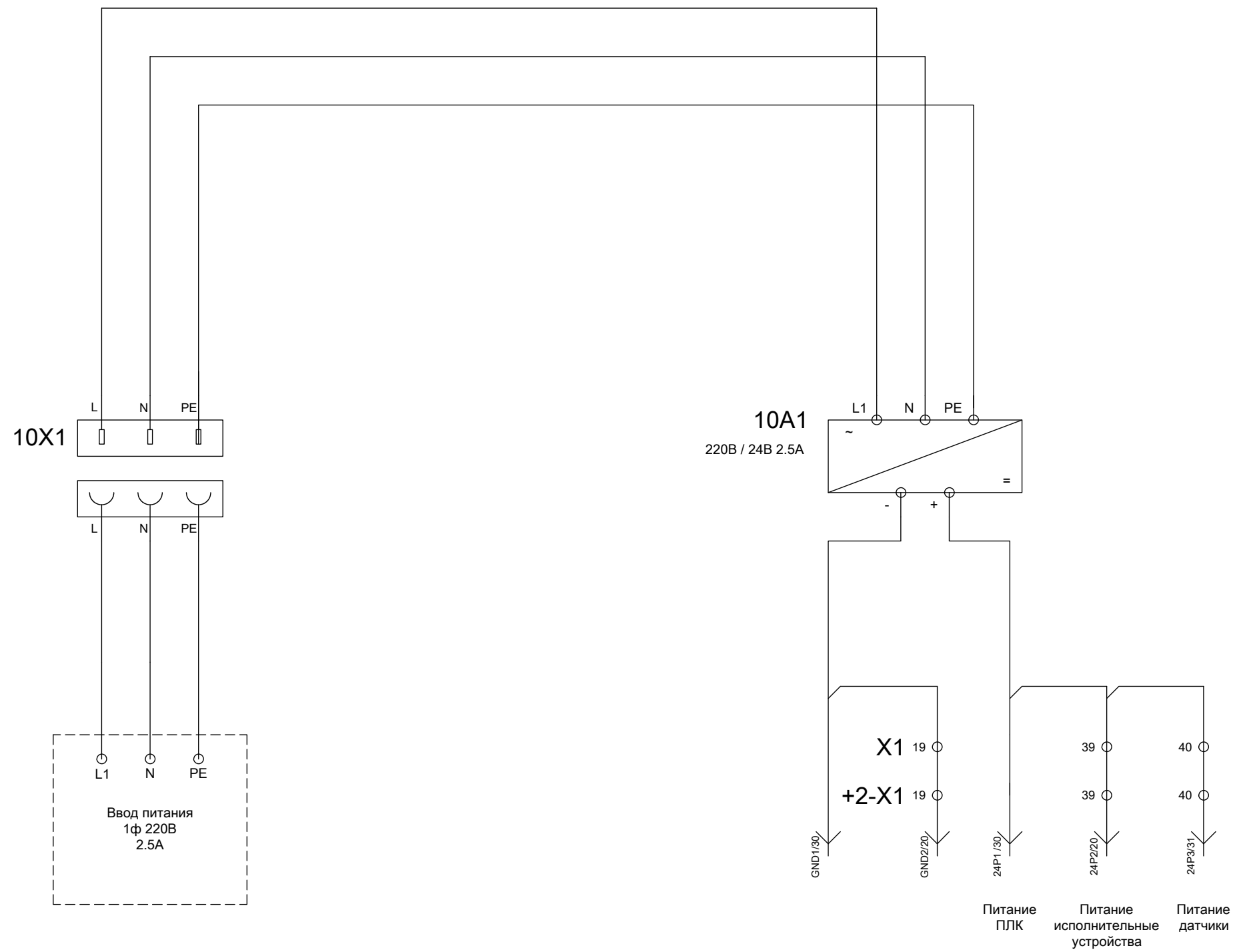

	Дата	30.09.2016	+1	Ввод питания 220 В	Автоматический склад	ПО146	Лист	10
	Автор	ZGV				REV2	Листов	14

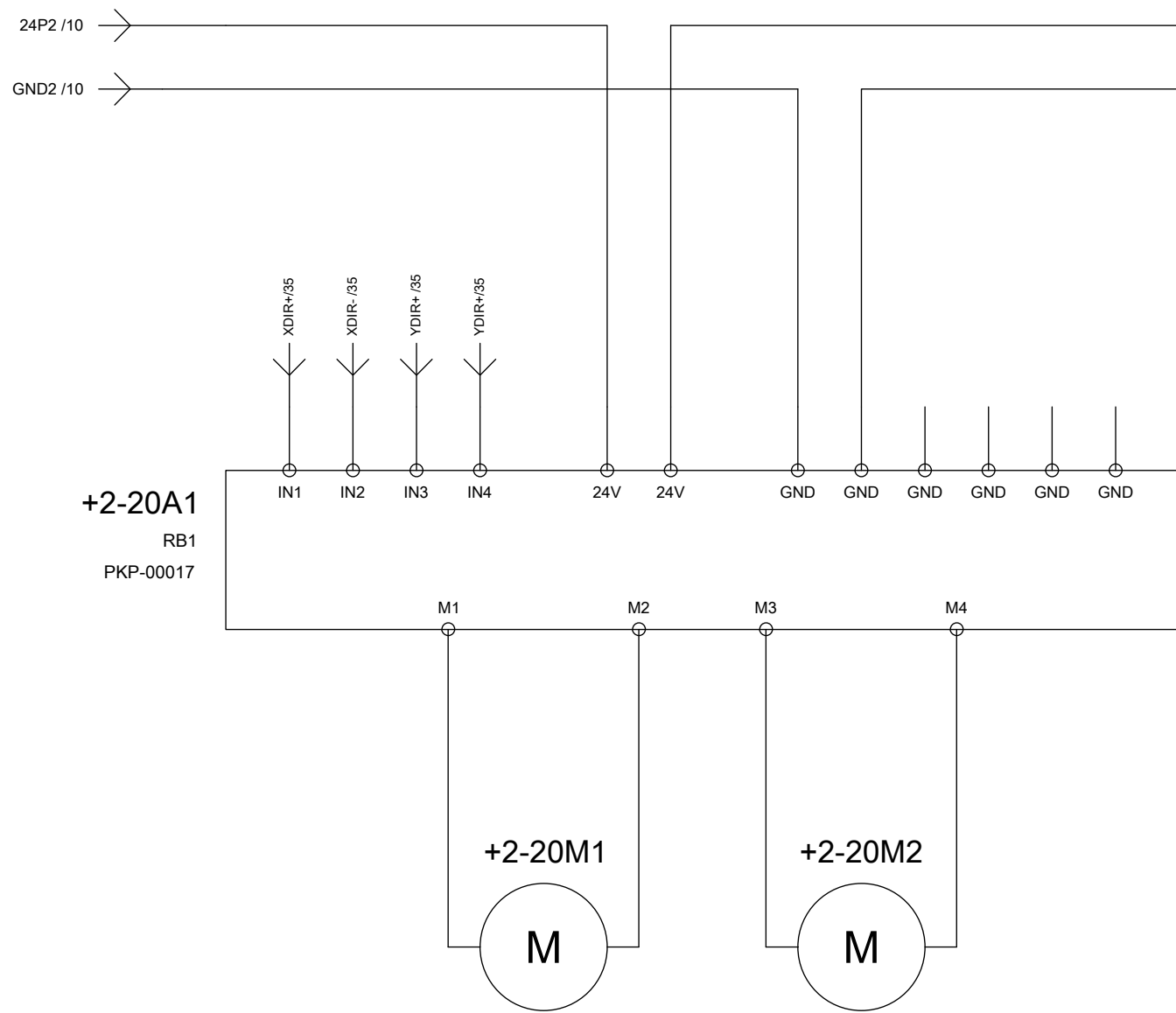

Движение каретки по оси X
0.3 A

Движение каретки по оси Y
0.3 A

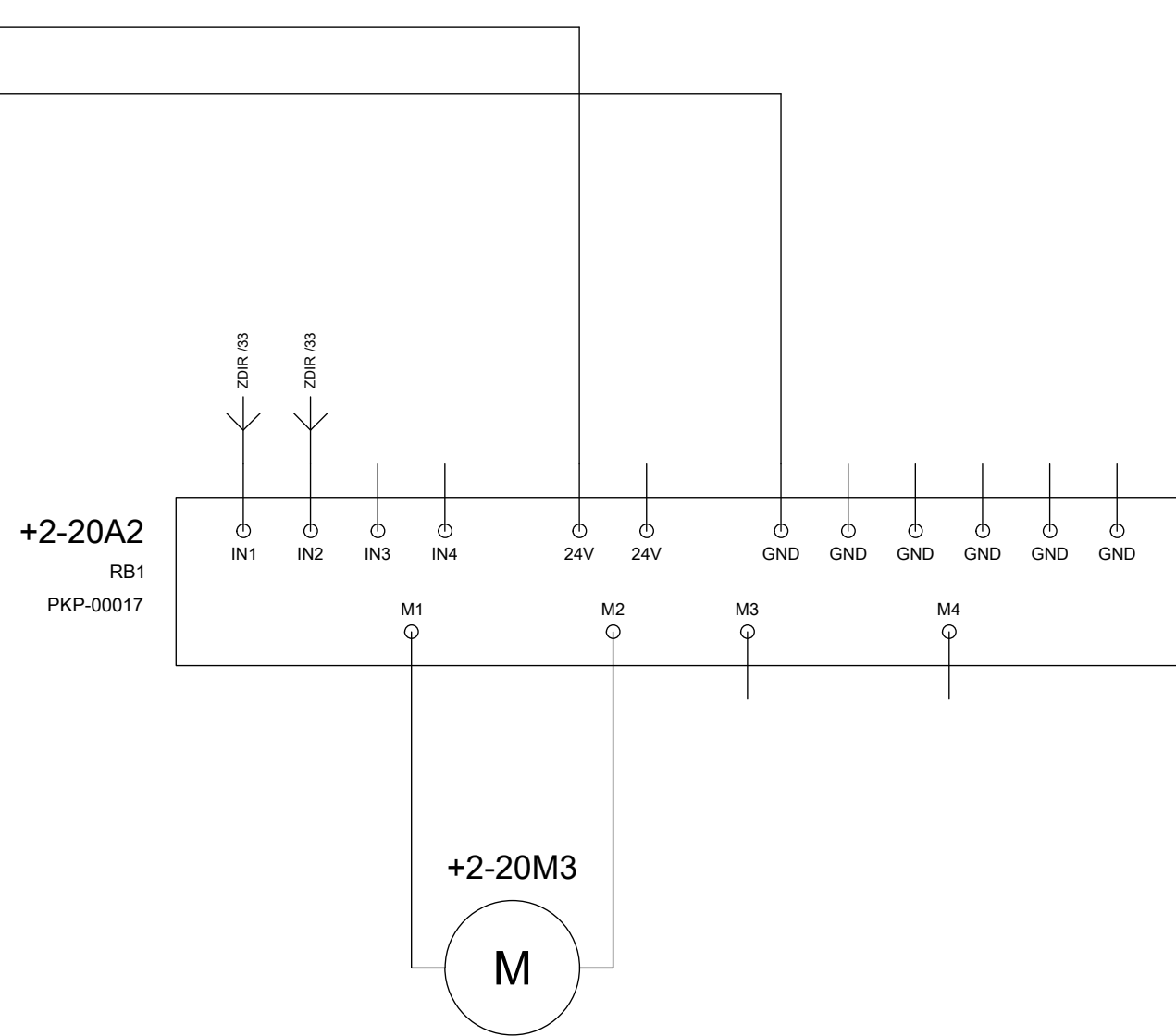

Движение вилки по оси Z
0.1 A

	Дата	30.09.2016	Управление двигателями	Автоматический склад	П0146	Лист	20
	Автор	ZGV			REV2	Листов	14

30A1

ОБЕИ ПЛК110-24.30.P.M

PLC 18DI 12DO

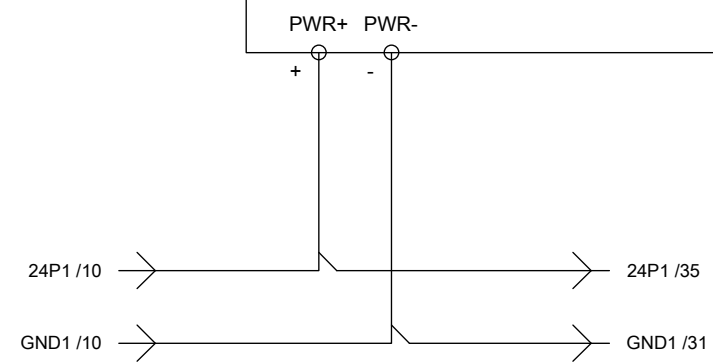

	Дата	30.09.2016	+1	Модули ПЛК	Автоматический склад	ПО146	Лист	30	
	Автор	ZGV				REV2	Листов	14	

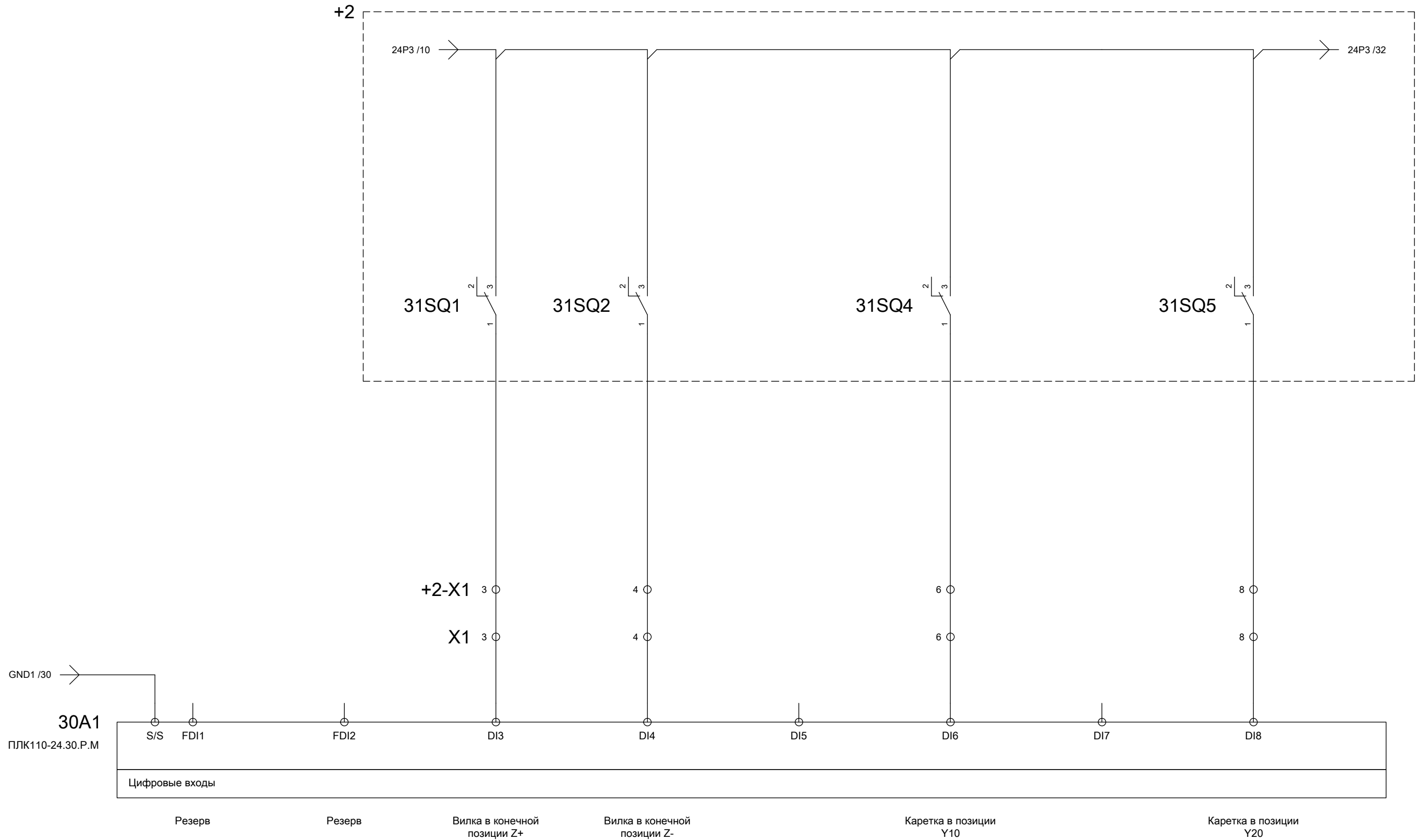

	Дата	30.09.2016	+1	Цифровые входы ПЛК	Автоматический склад	П0146	Лист	31
	Автор	ZGV				REV2	Листов	14

+2

24P3 /31

32SQ1

32SQ2

32SQ3

32SQ4

+2-X1 9

X1 9

30A1

ПЛК110-24.30.P.M

DI9

DI10

DI11

DI12

DI13

DI14

DI15

DI16

Цифровые входы

Каретка в позиции Y30

Каретка в позиции X10

Каретка в позиции X20

Каретка в позиции X30

Резерв

Резерв

Резерв

Резерв



Дата	30.09.2016	+1
Автор	ZGV	

Цифровые входы ПЛК

Автоматический склад

П0146	Лист	32
REV2	Листов	14

30A1

ПЛК110-24.30.P.M

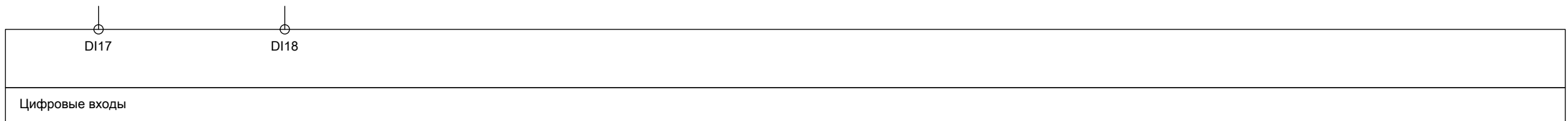

Дата	30.09.2016	+1	Цифровые входы ПЛК	Автоматический склад	П0146	Лист	33
Автор	ZGV				REV2	Листов	14

30A1
ПЛК110-24.30.P.M

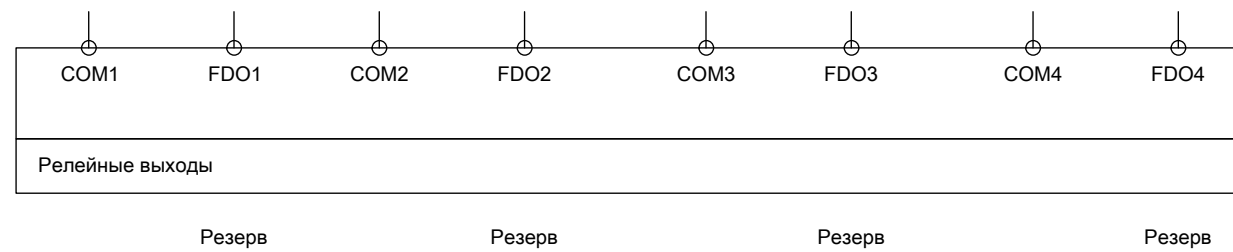

	Дата	30.09.2016	+1	Цифровые выходы ПЛК	Автоматический склад	П0146	Лист	34
	Автор	ZGV				REV2	Листов	14

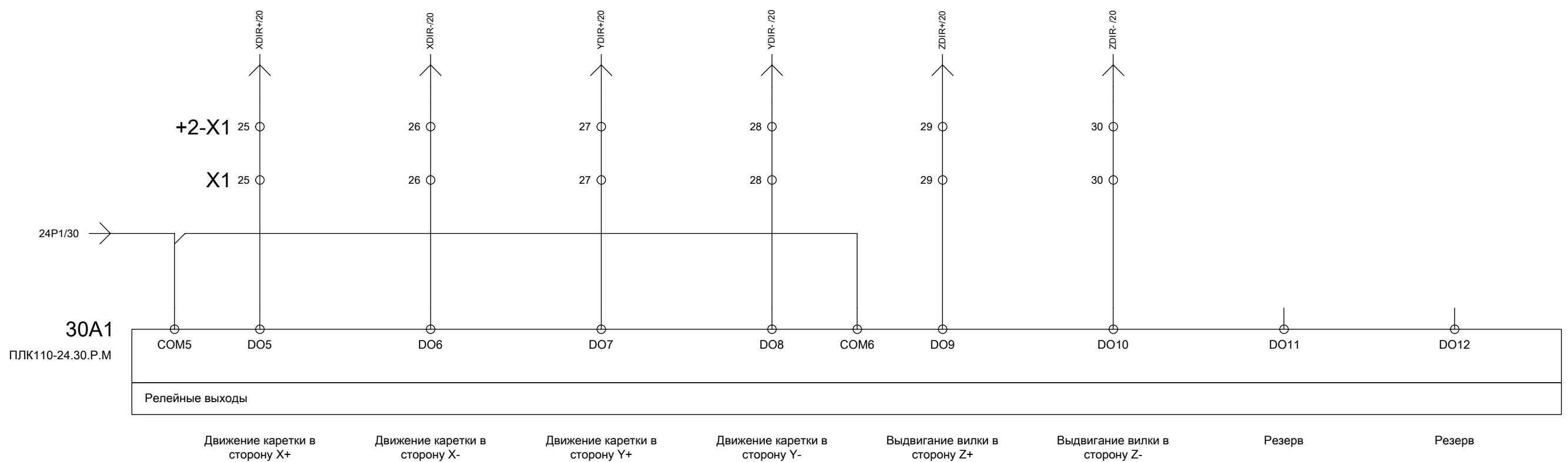

	Дата	30.09.2016	+1	Цифровые выходы ПЛК	Автоматический склад	ПО146	Лист	35
	Автор	ZGV				REV2	Листов	14

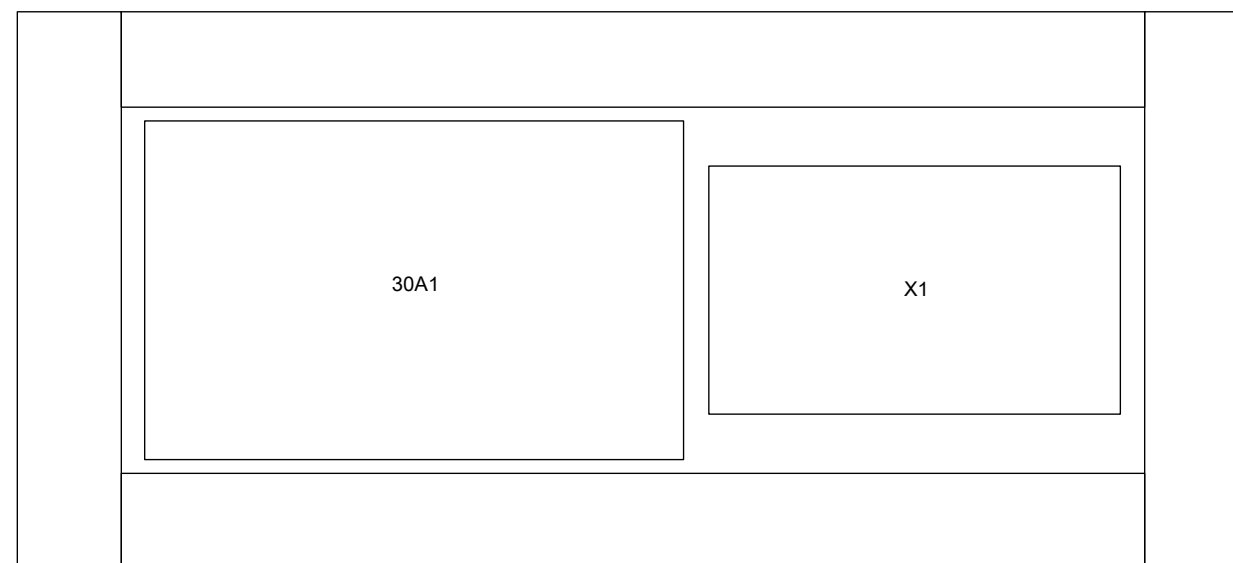

 ПАКПАК	Дата	30.09.2016	+1	Стойка управления	Автоматический склад	П0146	Лист	40
	Автор	ZGV				REV2	Листов	14

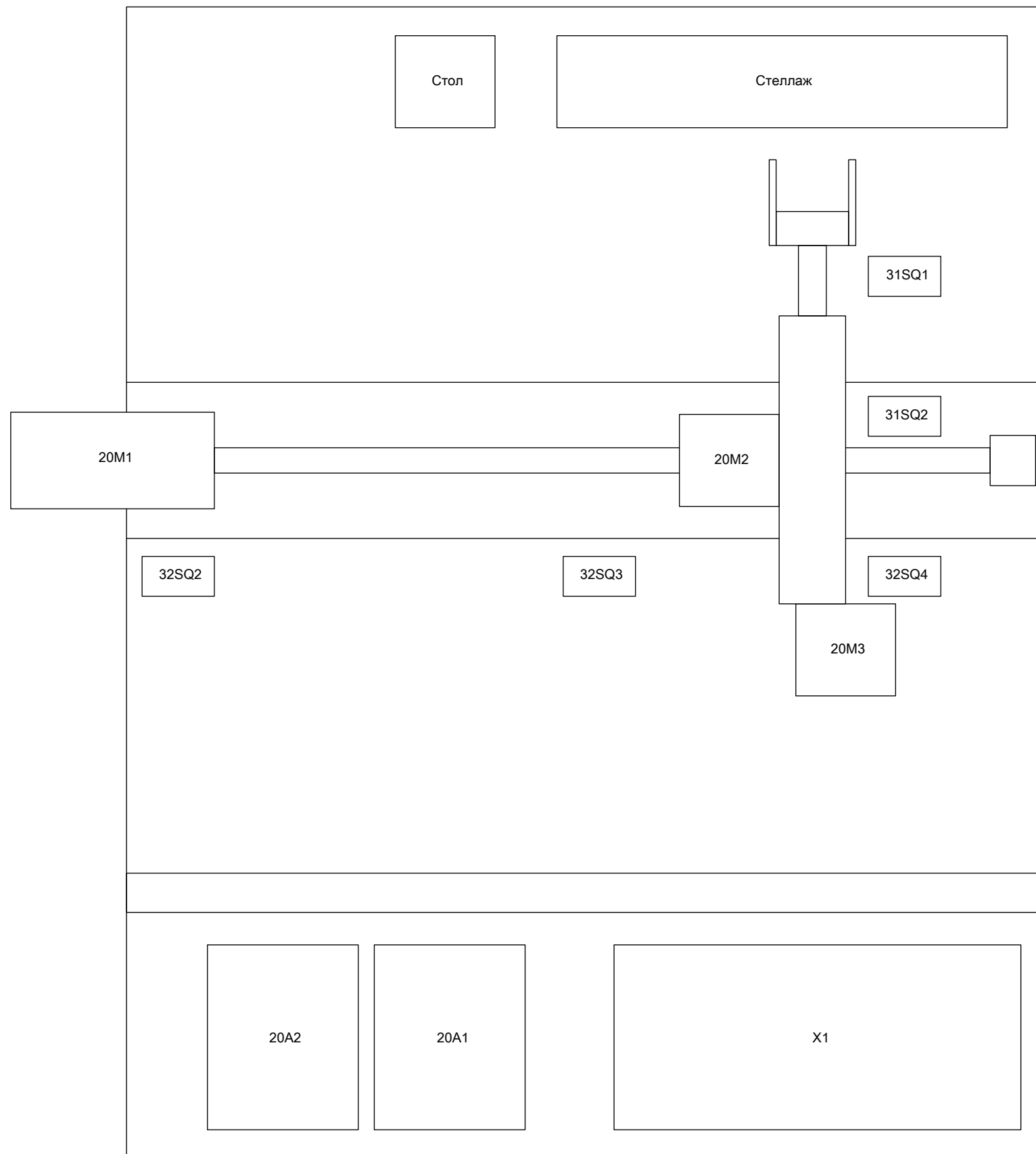

Вид сверху

	Дата	30.09.2016	+2	Макет	Автоматический склад	П0146	Лист	50
	Автор	ZGV				REV2	Листов	14

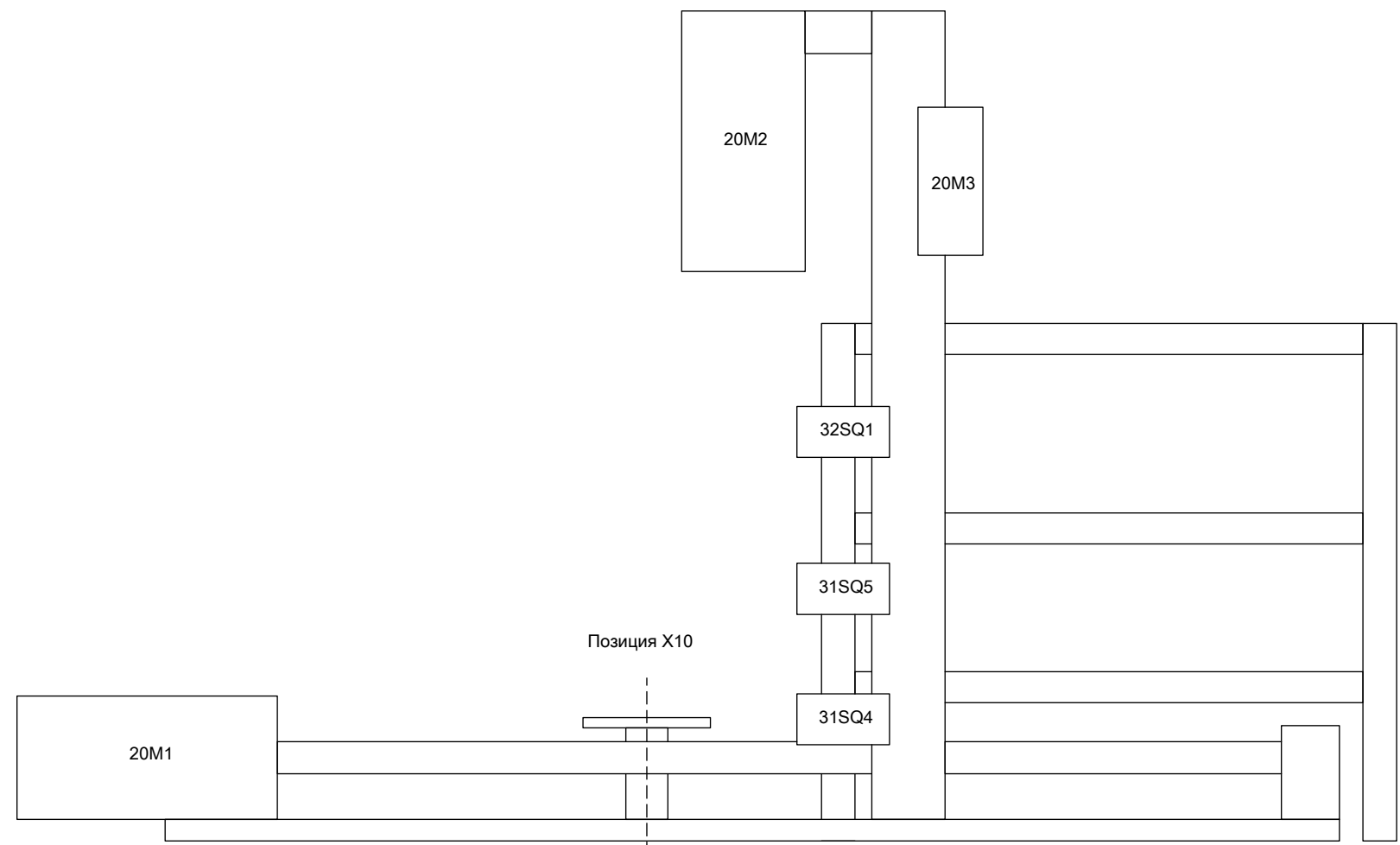

Вид на стеллаж со стороны крана-штабелера

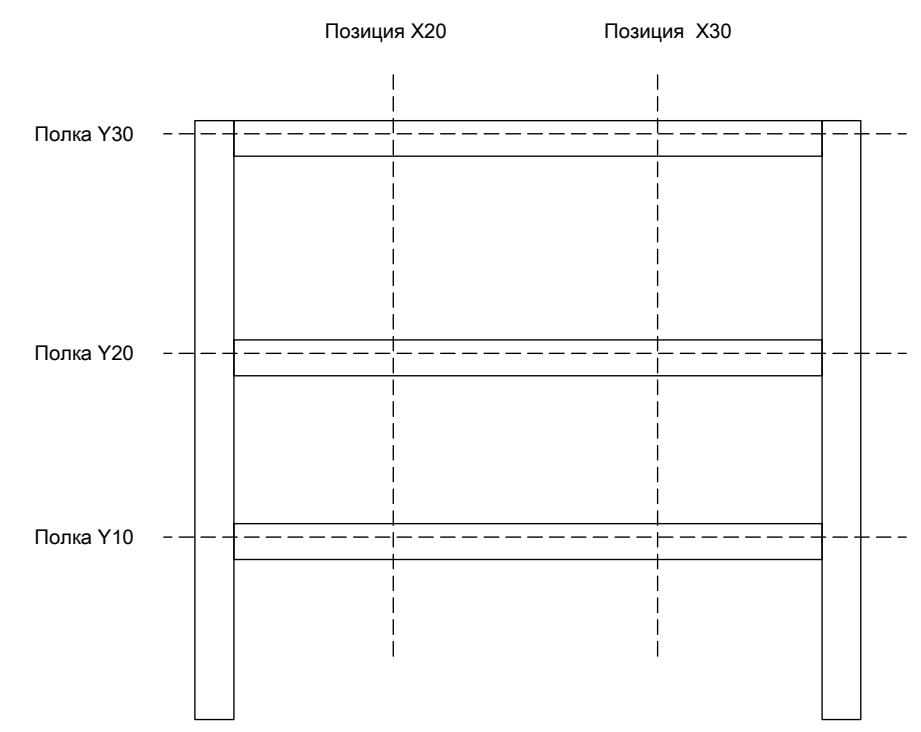

Адресация ячеек
Вид на стеллаж со стороны крана-штабелера

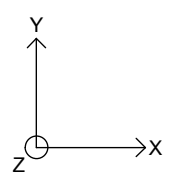

	Дата	30.09.2016	+2	Макет Стеллаж	Автоматический склад	П0146	Лист	51
	Автор	ZGV				REV2	Листов	14

